

YOKO - Murs aspirants

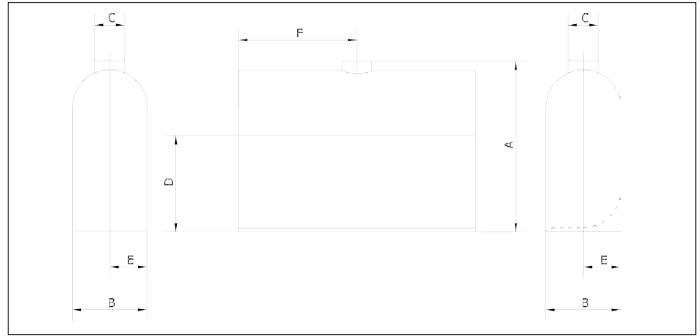
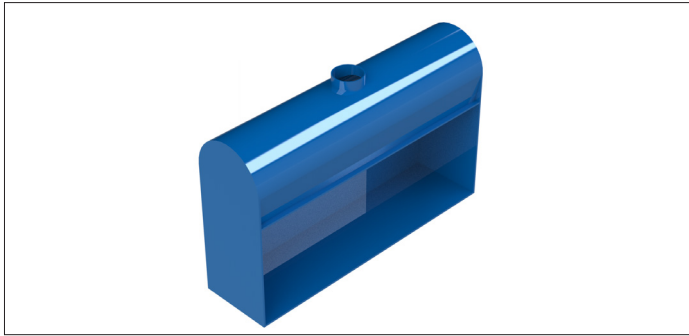

YOKO - Murs aspirants

Les murs aspirants YOKO sont conçus pour l'aspiration de fumées et gases émis lors de processus de productions ou de manipulations. Ces équipements peuvent remplacer avantageusement un bras d'aspiration.

Disponibles en 2 modèles, avec 5 tailles, il est important de le placer sur une surface plane et stable.

Avantages

Grande surface d'extraction
Haut niveau d'aspiration
Aucune usure, ni de pièces à remplacer

Matière

Acier noir St 37.2 peinture par poudrage en RAL 5007

Accessoires

- Avec arrière courbe (YOKO-B)
- Joues latérales

Modèle A	Modèle B	Min. (m ² /h)	Delta P (Pa)	Poids (kg)
KBBA000001	KBBA000006	300	300	18
KBBA000002	KBBA000007	400	300	24
KBBA000003	KBBA000008	500	300	28
KBBA000004	KBBA000009	1000	300	44
KBBA000005	KBBA000010	1500	300	59

Dimensions

Modèle A	Modèle B	A (mm)	B (mm)	C (mm)	D (mm)	E (mm)	F (mm)
KBBA000001	KBBA000006	720	315	125	400	158	250
KBBA000002	KBBA000007	720	315	125	400	158	400
KBBA000003	KBBA000008	720	315	125	400	158	500
KBBA000004	KBBA000009	968	400	160	550	200	750
KBBA000005	KBBA000010	1095	450	200	600	225	1000

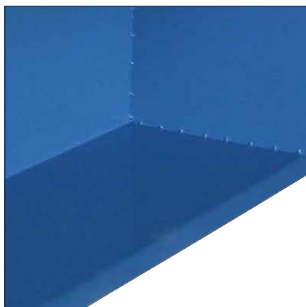

Modèle A

YOKO avec arrière droit pour un espace de travail maximal.



Modèle B

YOKO avec arrière courbe à effet Coanda

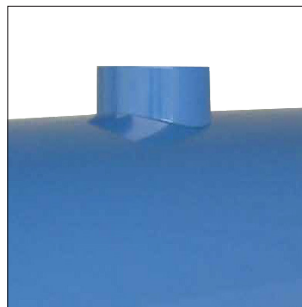

Raccordement

Raccordement au réseau du Ø125 à Ø200mm.

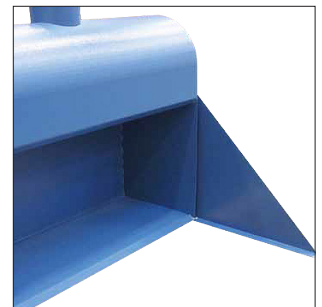

Joues latérales

Des joues latérales sont disponibles en option.

YOKO - Murs aspirants

Principe de fonctionnement des murs aspirants YOKO :

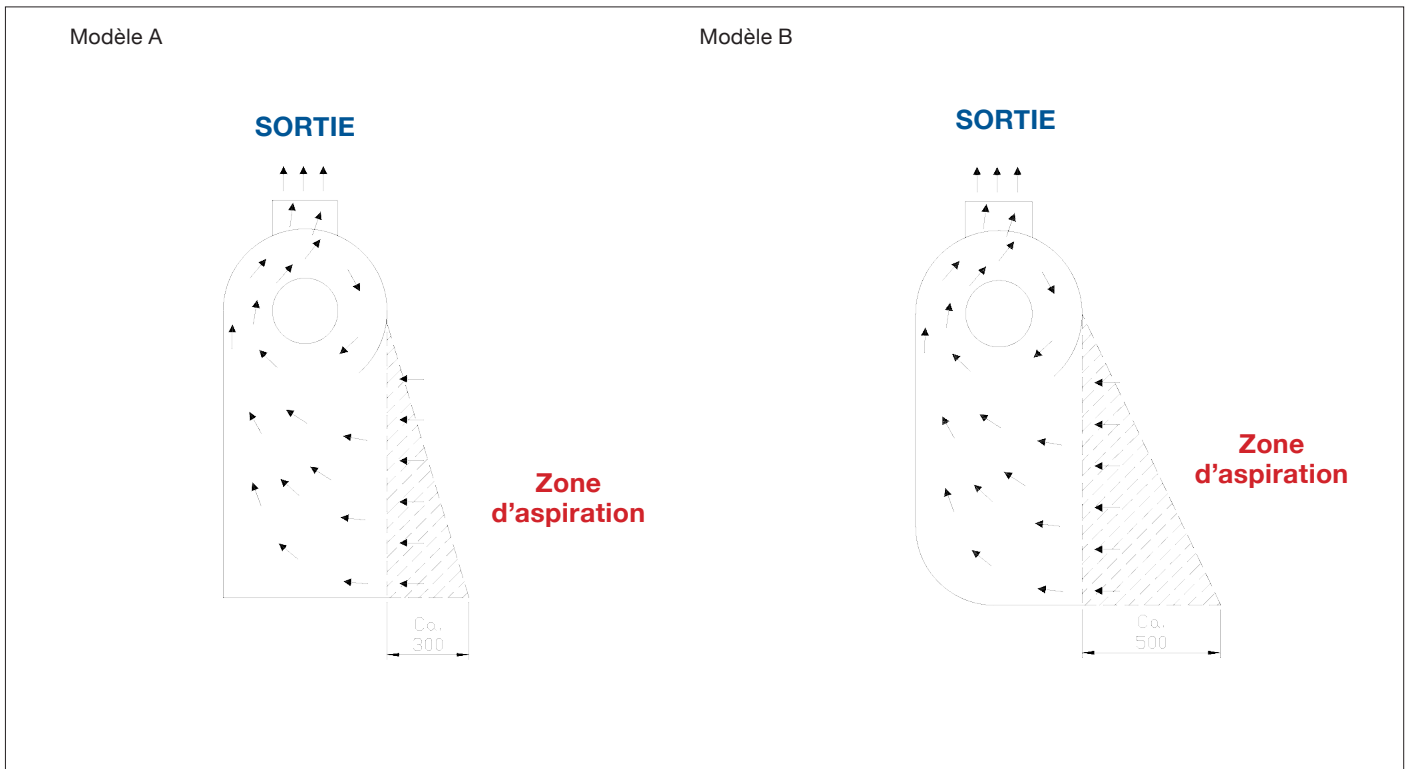

YOKO - Murs aspirants avec joues latérales

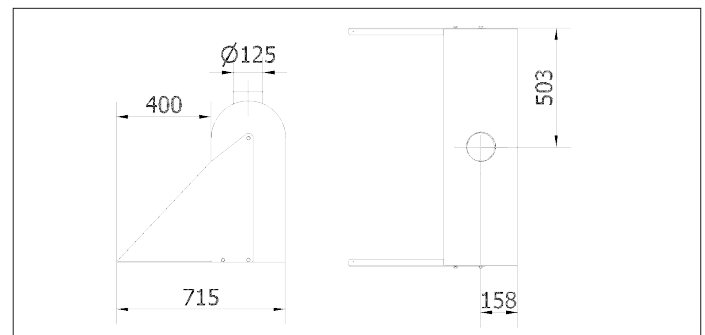
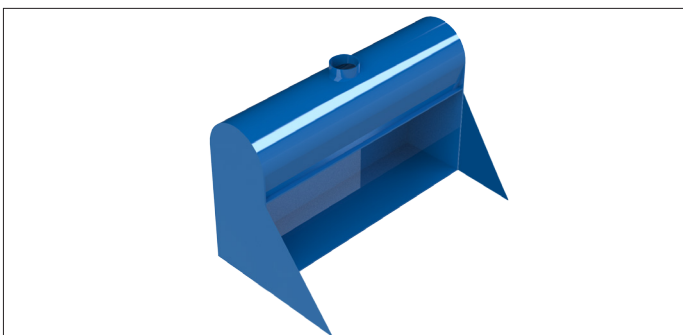

Modèle A	Modèle B	Min. (m ³ /h)	Delta P (Pa)	Poids (kg)
KBBA000011	KBBA000016	300	300	18
KBBA000012	KBBA000017	400	300	24
KBBA000013	KBBA000018	500	300	28
KBBA000014	KBBA000019	1000	300	44
KBBA000015	KBBA000020	1500	300	59

YOKO-L - Murs aspirants

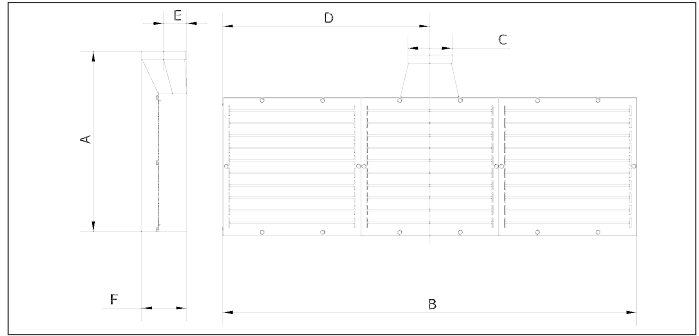

YOKO-L - Murs aspirants

Aspirations frontales pour l'aspiration de fumées, de gases ou de fines poussières lors de ponçages, polisages ou mélanges de produits.

Disponible en 3 tailles, il est important de le placer sur une surface plane et stable.

Avantages

Grande surface d'extraction
Haut niveau d'aspiration
Aucune usure, ni de pièces à remplacer

Matière

Acier noir St 37.2 peinture par poudrage en RAL 5007

Construction

- Raccordement au collecteur par le dessus du mur
- Surface d'extraction fabriquées avec des lamelles en acier pour une aspiration efficace
- Développé pour une aspiration homogène
- Les panneaux avants sont amovibles pour le nettoyage.

Dimensions

Modèle	Débit (m ³ /h)	Perte de charge (Pa)	A (mm)	B (mm)	Ø C (mm)	D (mm)	E (mm)	F (mm)	Poids (kg)
YOKO-L-1000	900	800	654	1003	125	502	66	128	22.0
YOKO-L-1500	1350	800	654	1503	160	752	84	164	33.0
YOKO-L-2000	1800	800	654	2003	200	1002	104	203	42.0

YOKO-P - Murs aspirants

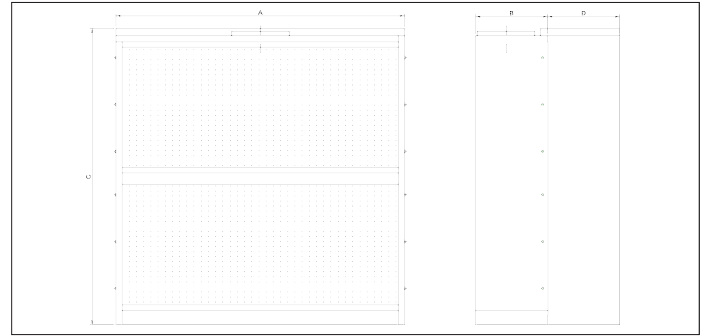

YOKO-P - Murs aspirants

Murs aspirants pour l'aspiration de gases et autres produits volatiles ainsi que des poussières très fines lors de traitement de surfaces.

Munis de filtres Andraea, ils peuvent aussi être munis de lamelles acier ou filtres pour peinture.

Disponible en 7 tailles, il est important de le placer sur une surface plane et stable.

Avantages

Grande surface d'extraction

Haut niveau d'aspiration

Aucune usure, ni de pièces à remplacer

Matière



Acier noir St 37.2 peinture par poudrage en RAL 5007

Options

- Lamelles en acier
- Filtre à cassettes pour la peinture
- Cassettes acier filtre Andréa - montage en façade
- Cassettes acier filtre peinture - montage en façade
- Lamelles acier - montage en façade
- Kit de joues pour largeur de 1, 1.5 or 2m (D)
- Dessus de largeur de 1, 1.5 or 2m (D) **

** Requière le kit de joues latérales

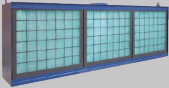
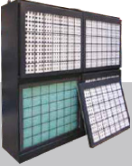
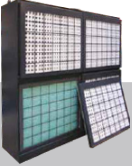
Options

Modèle	Description	Taille
	Additional payment for steel lamellas	Section height: 900mm
	Filter cassette with paintstop-filter	987 x 900 x 50mm 1487 x 900 x 50mm
	Steel cassette for frontal mounting as additional cassette on panel - Andraea-filter	987 x 900 x 50mm 1487 x 900 x 50mm
	Steel cassette for frontal mounting as additional cassette on panel - Paintstop-filter	987 x 900 x 50mm 1487 x 900 x 50mm
	Steel cassette for mounting in front as additional cassette on panel - Steel lamellas	987 x 900 x 50mm 1487 x 900 x 50mm

Dimensions

Modèle	Débit ¹⁾ (m ³ /h)	Delta P Start/stop (Pa)	Sortie Ø (mm)	A (mm)	B (mm)	C (mm)	D (mm)	Poids (kg)
YOKO-P-1000/1	1800	350/800	200	1000	300	100		
YOKO-P-1500/1	2700	350/800	200	1500	300	1000		
YOKO-P-2000/1	3600	350/800	250	2000	300	100		
YOKO-P-1500/2	5400	350/800	315	1500	500	2000	A choisir dans les options	
YOKO-P-2000/2	7200	350/800	400	2000	500	2000		
YOKO-P-3000/1	5400	350/800	315	3000	500	1000		
YOKO-P-3000/2	10800	350/800	500	3000	600	2000		

¹⁾ Débit calculé sur base d'une vitesse de 0.5 m/sec. à la surface d'extraction.